

Manual do utilizador - Cilindro Inteligente



nosssa



Especificação do produto

AA

Impressão
digital

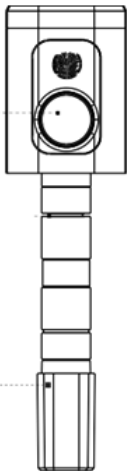

Área do teclado

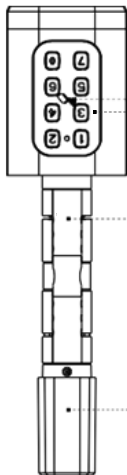

Cilindro (ajustável)

Reader View

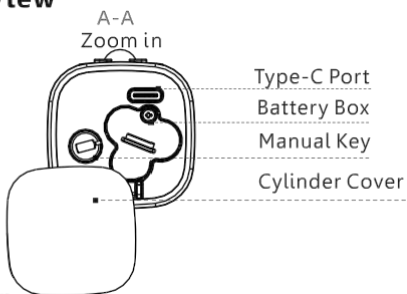

Dimension

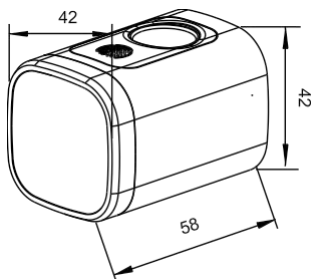
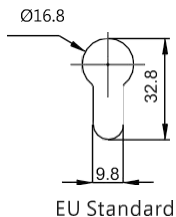
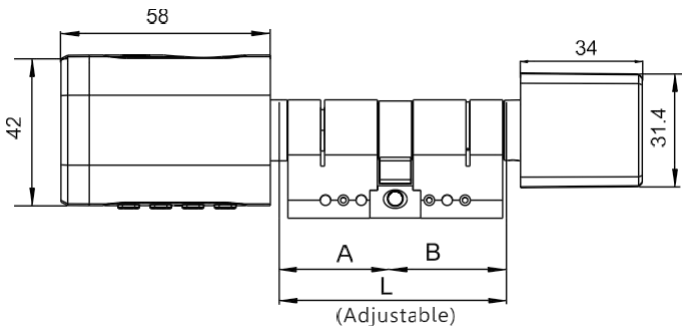

■ INSTALAÇÃO DE ACESSÓRIOS

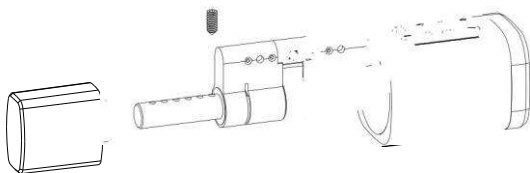

■ ETAPAS DE INSTALAÇÃO

6.1 Por favor, utilize a chave de fendas para retirar o parafuso na posição do botão traseiro, consulte a Figura 1 abaixo:

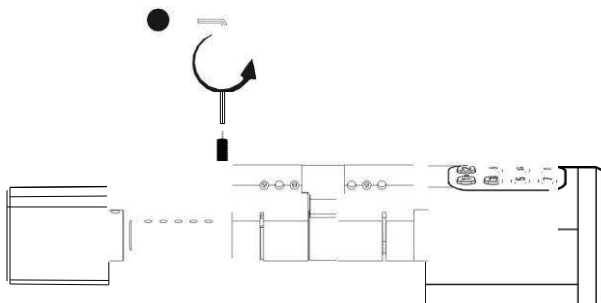

6.2 Insira o cilindro na fechadura existente e fixe o cilindro com o parafuso comprido conforme a figura 2.

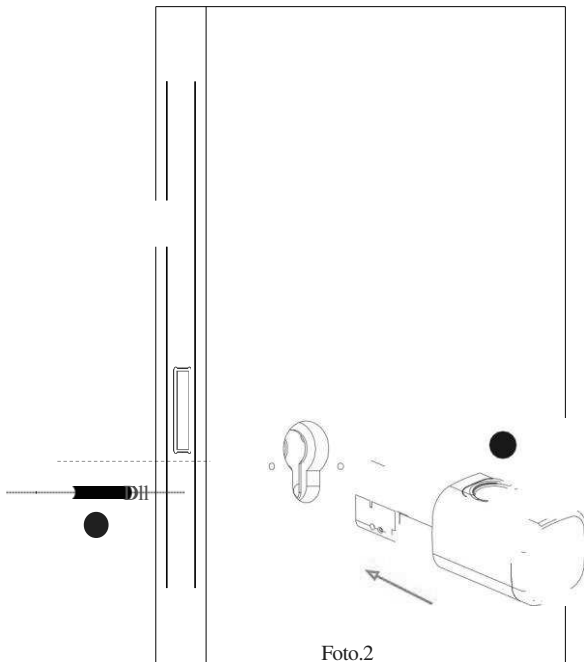

6.3 Por favor, utilize a chave de fendas para apertar o parafuso na posição do botão traseiro, consulte a imagem abaixo3:



Foto.3

6.4 Por favor, retire a tampa com a ventosa (incluído na nossa bolsa de acessórios), montar bateria 3xAAA, consulte a imagem abaixo 4:

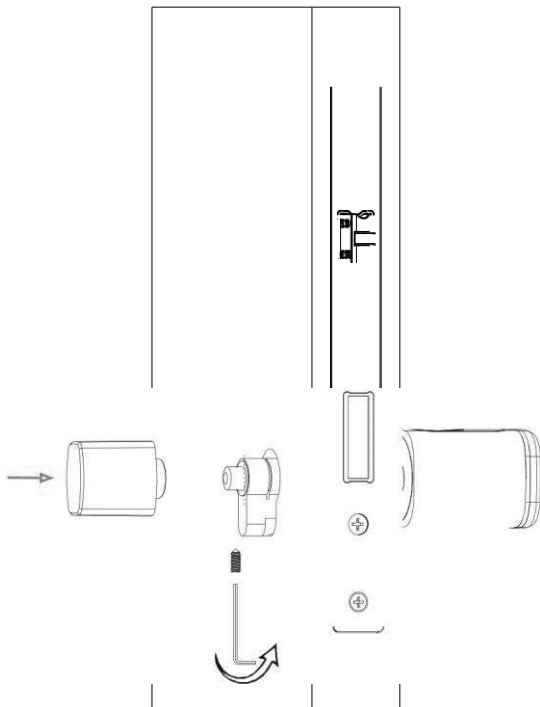
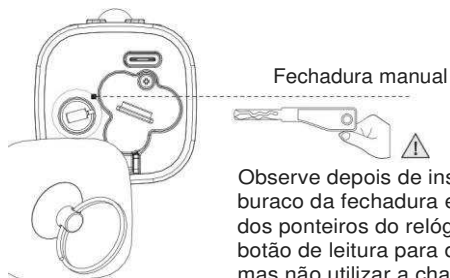
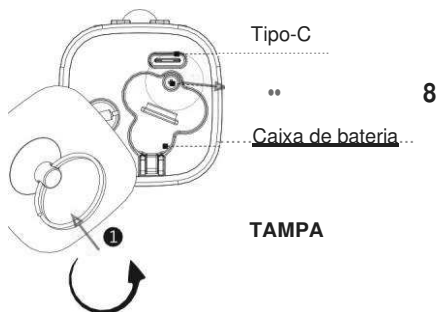

Observe depois de inserir a chave no buraco da fechadura e rodar no sentido dos ponteiros do relógio, deve rodar o botão de leitura para destrancar a porta, mas não utilizar a chave para destrancar a porta diretamente.

Foto.4

6.5 Por favor teste com a sua impressão digital/palavra-passe sob o estado de fabrica, qualquer impressão digital/palavra-passe 123456# desbloqueia a fechadura da porta, consulte a imagem abaixo 5:



Foto.5

6.6 Teste a fechadura com cartão depois de configurar a fechadura com a APP NOSSSA (consulte a Parte 6).



Note que o cartão ou a impressão digital só podem ser registados pelo APLICATIVO NOSSSA ,por isso é importante instalar esta aplicação no seu telemóvel antes de iniciar o uso diário.

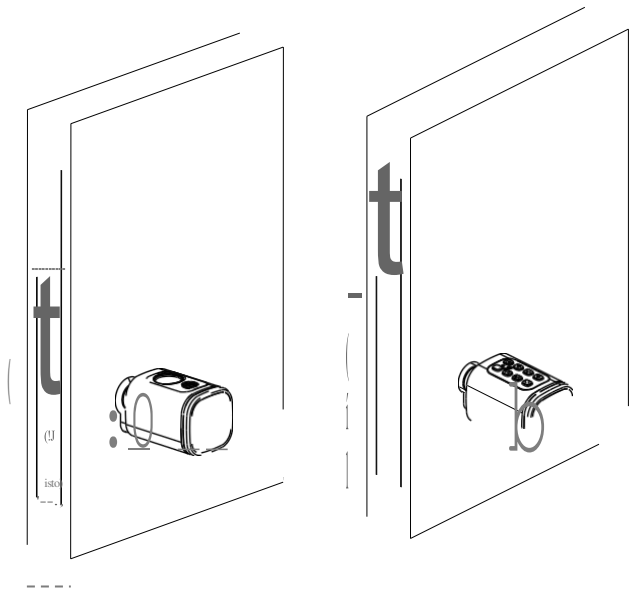
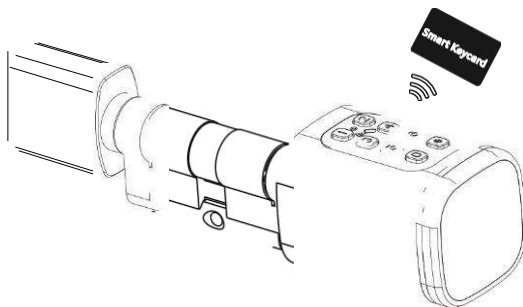

Configurações da aplicação NOSSSA

Por favor, BAIXE A APLICAÇÃO



7.1 Por favor, registre uma conta com o seu e-mail ou número de telemóvel.



6.1.1 Registe-se e registre-se 6.1.2 Introduza telemóvel
ou correio commbieue ou e-mail euogincomsenha certa

7.2 Configurar a fechadura

Por favor abra a APP NOSSA e clique "Adicionar fechadura" na aba esquerda da APP e siga os passos para configurar a fechadura.



Passo 1

Adicionar fechadura



Etapa 2

Escolher "todas as fechaduras"

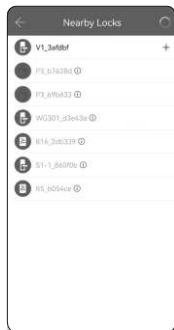

Etapa 3

Escolher a fechadura a adicionar



Etapa 4

Adicionado com sucesso

7.3 Descrição de funcionamento

As configurações do equipamento são feitas a partir da app bem como o registo das credenciais para o desbloqueio da mesma.

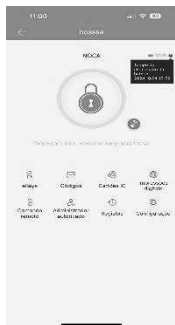

7.4 Registrar eKey

O utilizador eKey deve ser proprietário de uma conta APP. Vou cansei-me temporario/permanente/one-time/recorrentes de acordo com os requisitos.

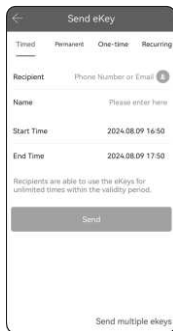
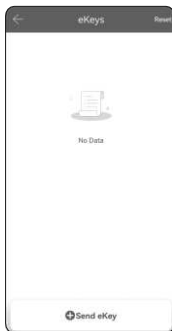

7.5 Registrar Codigo

Clique no "Codigos" e gerar diferentes tipos. Definir Permanente/Programado /uma vez/Personalizado/Ciclico de acordo com situação de utilização diferente. Se quer apagar todos os utilizadores com código de acesso, clique no canto superior direito "Reiniciar" para o fazer.

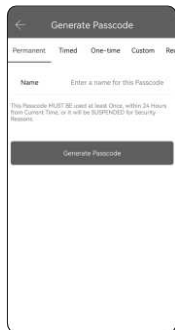

7.6 Registrar cartões

Clique no "icone cartões" para adicionar um utilizador de cartão. Pode programar o cartão como Permanente/Programado/Ciclico. Se pretender apagar todos os utilizadores com cartão, clique à direita topo "Reiniciar" para o fazer.



7.7 Registrar Impressões Digitais

Clique no ícone "Impressões digitais" para adicionar um utilizador. Pode definir como Permanente/Programado/Cíclico. Se pretende excluir todos os utilizadores ,clique no canto superior direito "Reiniciar"



7.8 Reminder

Pode definir diferentes cenários lembrete de acordo com as diferentes necessidades da vida diária.



7.9 Administrador autorizado

Pode autorizar outros utilizadores com conta APP a serem administradores. O administrador autorizado tem a maioria das permissões para operar a fechadura. Pode ser Temporário/Administrador permanente autorizado de acordo com a situação.

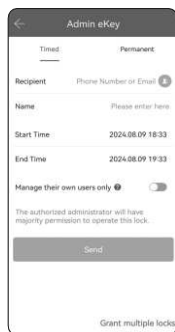

7.10 Registos

Pode verificar os registos de desbloqueio clicando no botão "Registos". Também pode atualizar/limpar/exportar! registos no canto superior direito.

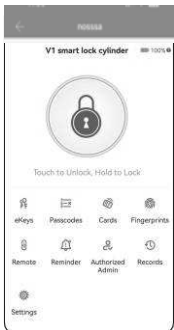

7.11 Configurações

Pode encontrar algumas configurações importantes do cilindro inteligente clicando "Configurações".

Configurações básicas: encontre o número MAC/1D / defina o grupo de bloqueio / verifique ou carregue a palavra-passe de administrador.

Por favor utilize o a palavra-passe pelo menos uma vez após o ter alterado.

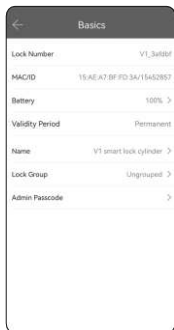
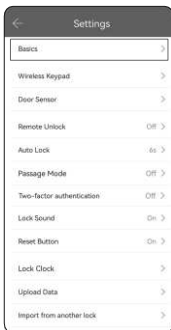
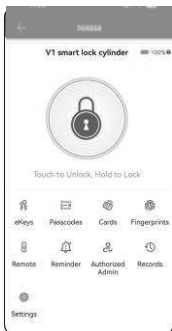

Modo de passagem: Ligue o modo de passagem e configure período de tempo de acordo com os seguintes passos.

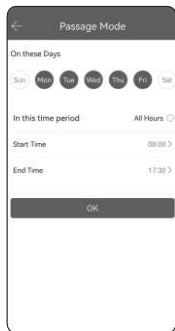

Bloqueio automático: Pode definiro o tempo de bloqueio automático que pode ser 15/10/30/60/Personalizado de acordo com os seguintes passos.

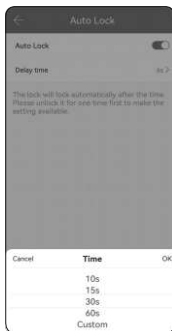
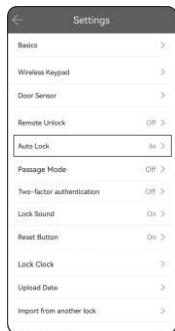

8. Padrões de fabrica do cilindro

Existem duas formas para repor o cilindro.

Encontre na parte inferior "Definições""Excluir" e em seguida insira a sua senha da APP para concluir a exclusão.

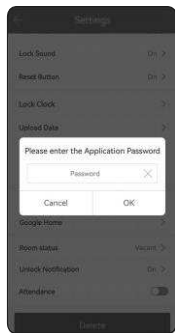
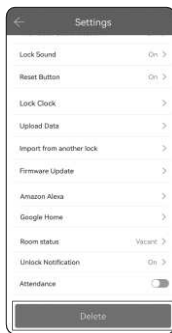

Existe um cartão de reset para cada cilindro. Se o cilindro, foi emparelhado erradamente pode utilizar este cartão para fazer reset, encoste o cartão na zona de leitura e aguarde a indicação de **operação for bem-sucedida**.

